





EARTH MAN® 18V充電式風量調整ブロワ

SHARE LINK 型式:SL-BW3-A

取扱説明書

重要項目

この取扱説明書には下記のマークをつけています。

	危険	重大な事故になります。
	警告	重大な事故の原因となります。
	注意	けがや器具損傷の原因となります。
	特に読んでいただきたい内容	

※第三者に譲渡・貸与される場合も、この取扱説明書を必ず添付してください。

ご使用前に本紙最終ページ「保証規定」を必ずお読みになり、内容をご確認・ご了承ください。また取扱説明書の内容を十分理解したうえで使用し、お手元に大切に保管してください。

LINE登録で便利な機能が使える!

- ・スマートフォンで取扱説明書が読める
- ・使い方の動画が見れる
- ・商品の詳細が確認できる



LINE登録はコチラ! 
高儀LINE公式アカウント @974jipyk

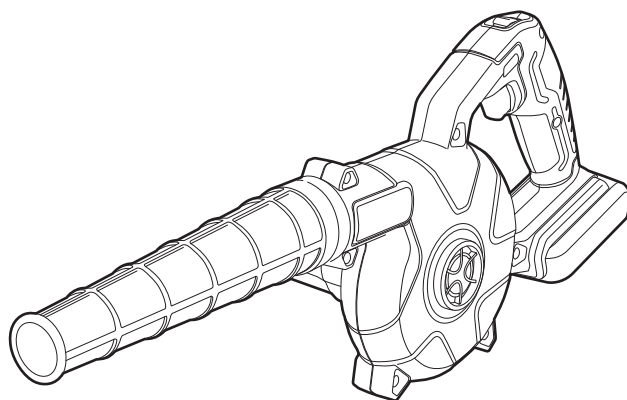

安全上のお知らせ

- バッテリーパックを使い切った後は、目安として30分以上本体を休ませてください。
- 本製品は吹き飛ばし作業専用です。吸い込み作業はできません。
- ノズルの先端を絞り込む行為(ノズル先端に小径ホースを取り付けるなど)はしないでください。(破損の原因)
- ボールやゴムボート等に空気を充填する目的では使用しないでください。(破損の原因)



●機械・作業場等の吹き飛ばし清掃に



バッテリーパックと充電器についてはそれぞれの取扱説明書に従い、正しく使用してください。

用途

機械・作業場等の吹き飛ばし清掃に使うことができます。

1回の充電で約10分間使用可能です。(2.0Ahバッテリーパック取付け時)

※ご使用開始前やお手入れ等の際にはこの説明書をよくお読みになり、正しく安全に使用してください。

<連続使用時間(最大)> 風量設定(最大)… 約10分 / 風量設定(最小)… 約30分 ※1

※1 バッテリーパック2.0Ah取付け時の数値です。バッテリーパック4.0Ah取付け時の能力は約2倍、5.0Ah取付け時の能力は約2.5倍になります。

※バッテリーパックをフル充電した1回あたりの作業量目安(周囲温度20℃)

※数値は目安です。使用状況・条件により異なります。

各部の名称・セット内容

本体

●風量調節スイッチ

風量の大・中・小を調節することができます。

●スイッチ引き金

引くと本体が作動し
離すと停止します

●送風口

空気の吐出口です。

●吸気孔

空気を取り込みます。

●通気孔

モーターの熱を逃がします。

※通気孔をふさがないでください。

付属品

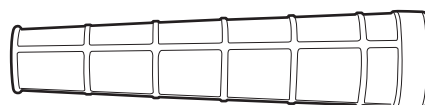

●ノズル×1

本体の送風口に
取り付けて使用します。

ご使用になる前に

- 以下の文章は本体に関する内容です。
バッテリーパック・充電器についてはそれぞれの取扱説明書に従い正しく使用してください。

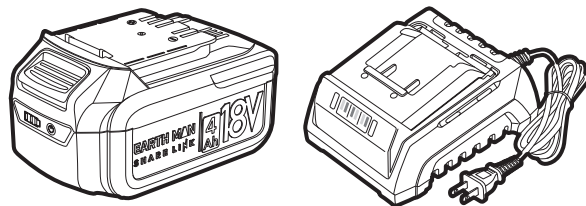

⚠ 危険 重大な事故になります。

バッテリー装着状態で1m以上の高さから落下させたり、強い衝撃を与えた場合は直ちにその使用を中止すること。



⚠ 警告 重大な事故の原因となります。

- 使用中はノズルの先端を人に向けないこと。

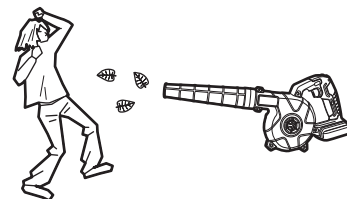

- 使用後やお手入れの際は必ずバッテリーパックを本体から外すこと。

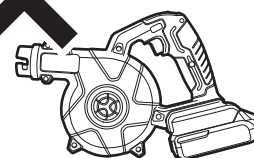

⚠ 注意 けがや器具損傷の原因となります。

- 使用中は本体の通気孔を布などで覆ってふさがないこと。
- 当社純正の充電器やバッテリーパックを使用すること。
- 足元の不安定な場所や無理な姿勢で使用しないこと。

使用前の準備

ノズルの取付け・取り外し

●取付け

1. 本体の送風口の溝にノズルの凸部を合わせて差し込みます。(①)
2. ノズルを矢印の方向へ回して固定します。(②)

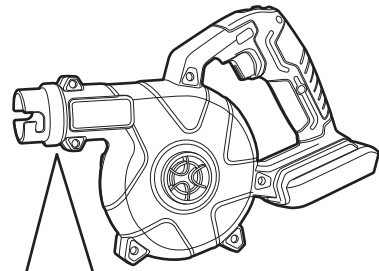

●取り外し

取付け方法と逆の要領で行ってください。

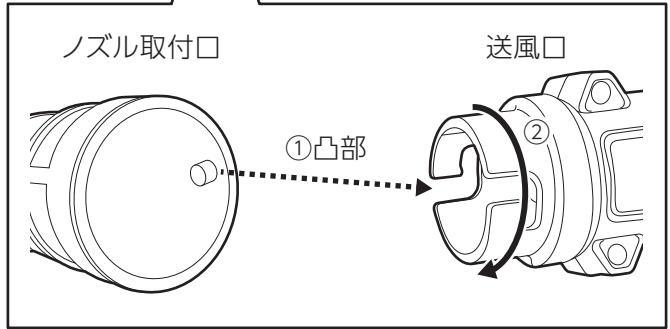

バッテリーパックの取付け・取り外し

⚠ 注意

バッテリーパックを本体へ差し込む前に、スイッチが切れていることを確認してください。

●取付け

本体とバッテリーパックのスライド溝をきちんと合わせて、差し込んでください。

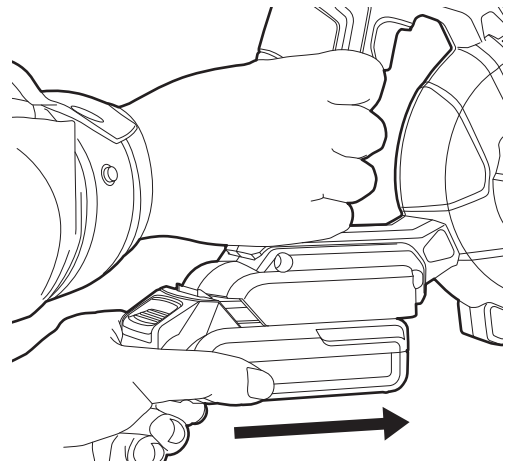

「カチッ」と音がするまで押し込んでください。バッテリーパックがしっかり固定されていることを確認してから使用してください。またこの際、スイッチ引き金に指をかけないでください。

●取り外し

バッテリーパックのリリースボタンを押しながら(①)、スライドさせて取り外してください(②)。

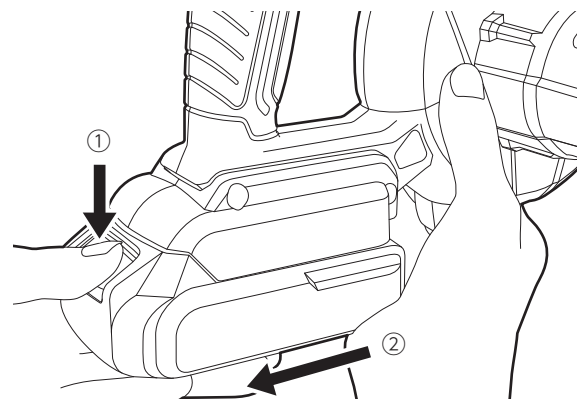

●スイッチ引き金の操作

スイッチ引き金を引くと作動し、離すと停止します。

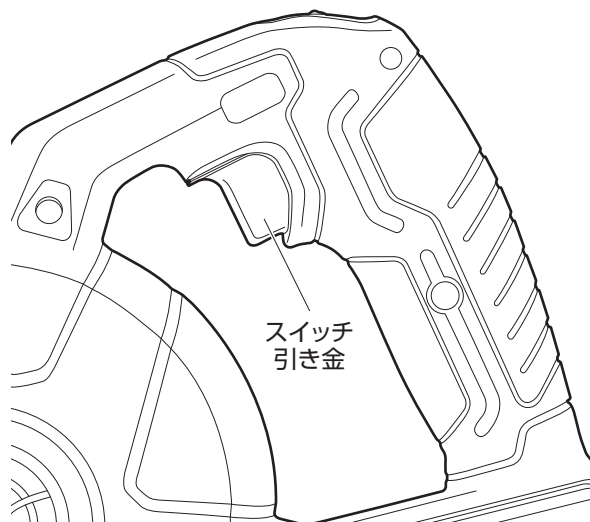

風量の調節

本体ハンドル上部にある風量調節スイッチを切り替えることにより、大・中・小の3段階で風量の調節ができます。

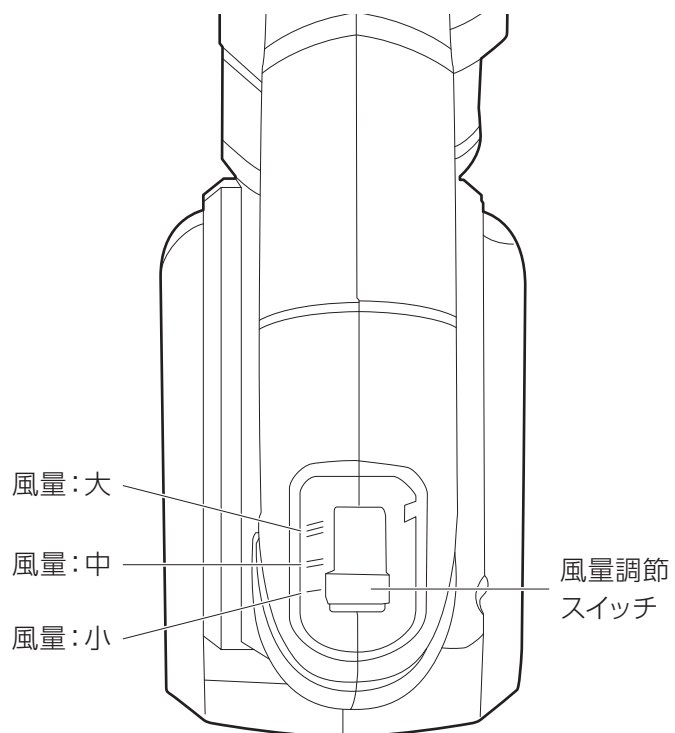

作業方法

⚠ 警告

- 取扱説明書に記載されている用途・能力以上の作業に使用しないでください。
- ノズル先端を絞り込む行為(ノズル先端に小径ホースを取り付けるなど)はしないでください。
(けが・火災・破損の原因)
- ボールやゴムボート等に空気を充填する目的では使用しないでください。(けが・火災・破損の原因)
- 使用中はノズルの先端を人や動物に向けしないでください。
- 使用中は本体を確実に保持してください。
- 火起こしの目的では使用しないでください。(けが・火災・破損の原因)

⚠ 注意

- 精密機器への吹き付けには使用しないでください。(破損の原因)
- 金属類・小石・木片等の硬い物、液体、湿ったごみ等が吸気孔に入らないようにしてください。
(けが・破損の原因)
- 本体を作動させたまま放置しないでください。
- たき火などの火元の近くで使用しないでください。



右記の
装備・使用環境で
作業してください。

- 長い髪は帽子などで覆う。
- 手袋を使用する場合は滑り止めの付いた物を使用する。
- 作業に適した服装(すそまりの良い長袖・長ズボン)で作業する。
- だぶだぶの衣服やネックレス等の装身具は着用しない。
- 使用時はお子様や作業員以外を近づけない。
- 濡れた場所や湿気の多い場所・雨中・塩害を受ける場所では使用しない。
- 作業場所は整理・整頓し、作業の妨げになる物は取り除く。

作業方法

- 1.吹き飛ばしたい対象物にノズルを向けます。
- 2.本体をしっかり保持し、スイッチ引き金を引いてください。

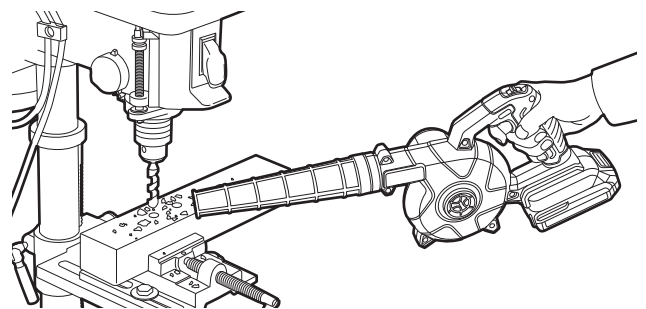

保護機能について

バッテリーパックには下記の保護機能が付いています。

●バッテリーパックが高温になった場合

使用中にバッテリーパックが高温になると、バッテリー保護のため自動的に運転を停止します。十分にバッテリーパックを冷ましてから再度使用してください。

※本体が再始動しない場合は使用を中止し、お買上げの販売店に修理を依頼してください。又は(株)高儀「お客様相談窓口」(ホームページ含む)に相談してください。

お手入れと保管

- 汚れの著しい場合は、ブラシで汚れを取り除き、水拭きしてください。その後、乾いた布で水分が残らないように拭き取ってください。
- 保管するときは必ずバッテリーパックを取り外してください。
- 直射日光の当たらない・風通しの良い・乾燥した場所で、お子様の手の届かない安全な場所に保管してください。
- ご自身で分解・改造・修理をしないでください。

故障かな?と思ったら

■ 状態	■ 原因	■ 対処法
動かない。 又は動いてもすぐに止まる。	バッテリーパックの電池残量が少ない。	バッテリーパックを充電してください。
スイッチを入れても 通電しない。	バッテリーパックの電池残量が少ない。	バッテリーパックを充電してください。
	バッテリーパックが外れている。	バッテリーパックの接続を確認してください。
	バッテリーパックが熱をもち 保護機能が作動している。	復旧作業を行ってください。(P5参照)
満充電なのに風量が少ない。	送風口や吸気孔に ごみが付着している。	ごみを取り除いてください。

※いずれの場合にもあてはまらないときはご自分で修理せず、お買上げの販売店にお申しつけください。
又は(株)高儀ホームページ(本書最終ページ参照)内の「お問合せ」より修理受付をしてください。

仕 様

品 名	EARTH MAN 18V充電式風量調整ブロワ
型 式	SL-BW3-A
J A N コード	4907052 341432
モーター電圧	DC18V
無負荷回転数	～約16,000min ⁻¹
風 量	～約1.6m ³ /min(最大)
風 速	～約55m/s(最大)
連続使用時間	風量設定(最大)約10分/風量設定(最小)約30分 ※1
本体サイズ	約長さ480×幅140×高さ200(mm) ※ノズル含む
質 量	約1kg ※ノズル含む
使用環境温度	5～40℃
対応バッテリーパック型式	SL-182BP-A/SL-184BP-A/SL-185BP-A
対応充電器型式	SL-18SBC-A/SL-18FBC-A
原 産 国	中国
期 待 寿 命	5年

- ※1 バッテリーパック2.0Ah取付け時の数値です。バッテリーパック4.0Ah取付け時の能力は約2倍、5.0Ah取付け時の能力は約2.5倍になります。
- ※ 期待寿命とは取扱説明書に基づき正しく使用した場合に使用可能と推測される期間です。期待寿命を超えて使用する場合は、安全を確保するために販売店もしくは当社で保守点検をお勧めします。(有償)
- ※ 本製品は当社純正の充電器・バッテリーパック以外は使用できません。

●当社はこの製品の補修用性能部品を製造打ち切り後、基本5年間保有しています。
※性能部品とは、その製品の機能を維持するために必要な部品です。
※製造部品によっては5年間保有できない場合もあります。

お買上げの後に

- 本製品をお買上げの販売店又は(株)高儀ホームページ(本書最終ページ参照)内の「お問い合わせ」よりお買い求めください。ご注文の際は、下記の「品名・型式・JANコード」をお伝えください。

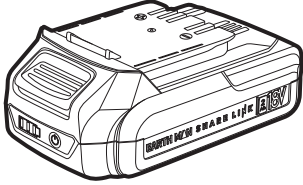
品名	18V専用 2.0Ah バッテリーパック	
型式	SL-182BP-A	
JANコード	4907052 341319	

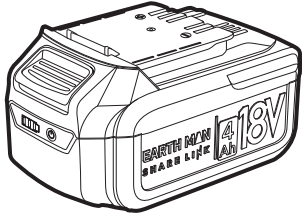
品名	18V専用 4.0Ah バッテリーパック	
型式	SL-184BP-A	
JANコード	4907052 341326	

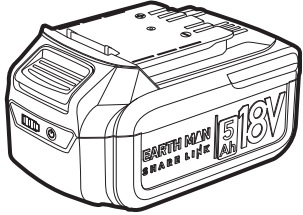
品名	18V専用 5.0Ah バッテリーパック	
型式	SL-185BP-A	
JANコード	4907052 341333	

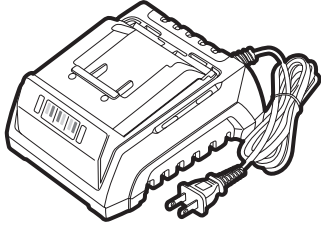
品名	18V専用充電器	
型式	SL-18SBC-A	
JANコード	4907052 341340	

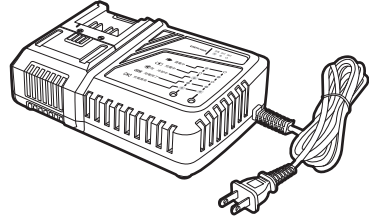
品名	18V専用急速充電器	
型式	SL-18FBC-A	
JANコード	4907052 341357	

※別売品は予告なく生産を終了する場合があります

保証規定

- この保証規定は本体についての内容です。
- この保証規定は国内においてのみ有効です。This warranty is valid only in Japan.

- 本製品の無償保証期間はご購入日より6か月間です。
- 保証期間内において取扱説明書などの注意書に従い、正常な使用・保管状態で故障した場合、無償で修理致します。
- 販売店・ご購入年月日を証明できる物が保管されていない場合、保証期間内であっても有償見積となります。必ずご確認ください。

- 保証期間内に故障して無償修理をお受けになる場合には、製品と本書と販売店・ご購入年月日を証明できる物をご持参のうえ、ご購入の販売店にご依頼ください。
販売店に持ち込めない場合は、(株)高儀ホームページ内の「製品サポート」より修理をご依頼ください。

1. 保証内容は本製品自体の無償修理に限ります。
2. 保証期間内でも次の場合は有償となります。
 - 取扱説明書に従わない使用及び使用者ご自身での修理・分解・改造による故障及び損傷。
 - 外部要因に起因する故障及び損傷。
例:輸送中・移動中・落下等
 - 火災・地震・水害・落雷・その他の災害・異常電圧による故障及び損傷。
3. 付属品・消耗品には適用されません。
4. この保証規定は最初の購入にのみ適用され、以降の転売・譲渡には適用されません。
5. 保証規定は本書に明示した期間・条件のもとにおいて無償修理をお約束するものです。
従ってこの保証規定によってお客様の法律上の権利を制限するものではありません。
6. 保証期間経過後の修理については、ご購入の販売店又はホームページからお問い合わせください。
 - 修理可能な場合は、お客様のご希望により有料で修理させていただきます。
 - ご自身で分解・改造・修理をしないでください。

輸入発売元



株式会社 高儀

株式会社 高儀 お客様相談窓口

※修理(見積り含む)・部品購入は、ご購入の販売店
又はホームページからお問い合わせください。

TEL 0258-66-1233

受付時間 AM9:00～PM5:00 (土日及び弊社休日を除く)

ホームページ:

<http://www.takagi-plc.co.jp/>

ホームページは
コチラ



■お客様相談窓口における個人情報の取扱い

弊社は、お客様へのサービス提供のため、収集目的を通知したうえで必要な範囲の個人情報や相談内容を収集させていただき、その記録を残すことがあります。個人情報を適切に管理し、修理業務などのサービスを行うために必要な範囲内で開示する場合や、正当な理由がある場合を除き、第三者に提供しません。